



Ürün Broşürü

Duvar Tipi
Paslanmaz Çelik Eşanjörlü
Premix Yoğuşmalı Kazanlar

Viwa S 90
Viwa S 100
Viwa S 125
Viwa S 150

Viwa S

Viwa S 90
Viwa S 100
Viwa S 125
Viwa S 150

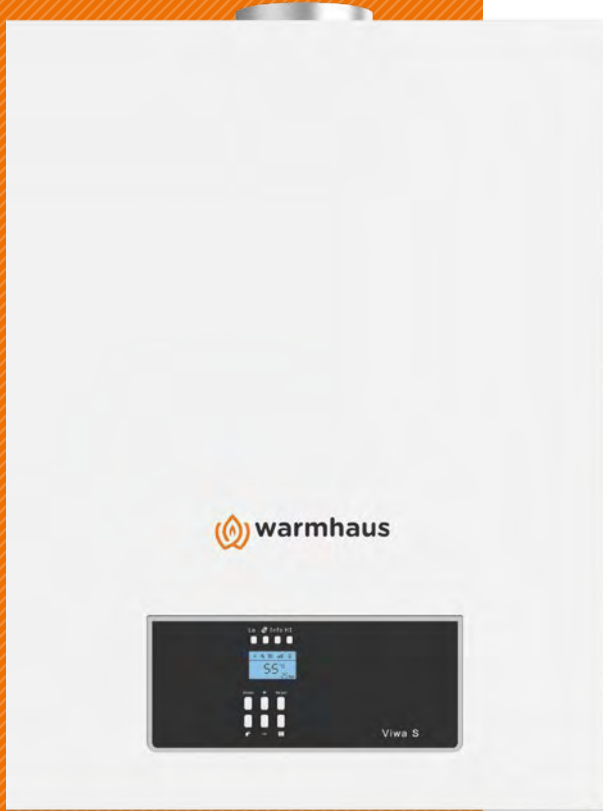

**Viwa S Kazanı
Tercih
Etmeniz İçin
12 Neden**



Yüzde Yüz Yerli Tasarım

Türkiye'de tasarlanan ve %100 yerli sermaye ile üretilen Avrupa Birliği Standartlarında yüksek kaliteli kazanlar.



Güçlü, Verimli ve Uzun Ömürlü Paslanmaz Çelik DUO Eşanjörler

En iyi verim seviyesine ulaşmayı sağlayan üst üste yerleştirilmiş yoğuşma ve yanma odaları yüksek kapasitelerde az yer kaplayan kompakt bir yapı sunar.

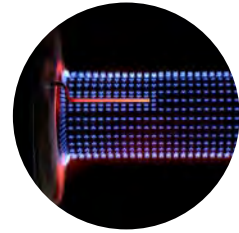

Mükemmel Yanma Sağlayan BLUEJET® Burner

Bluejet® brülör özel tasarımı, kullanılan paslanmaz çelik kalitesi, sahada kanıtlanmış yüksek bir güvenilirliğe sahiptir ve bu uygulama için maksimum çalışmada ısı gerilmeleri karşılayacak kabiliyettedir.



14 x 150 = 2100 kW Güce Kadar Kaskad Kurulum

Kontrol paneline ihtiyaç duymadan 14 kazana kadar kaskad kurulum olanağı ile cihaz kapasitelerine göre 1260 kW'dan 2100'e kadar merkezi sistem ısıtma gücüne ulaşılabilir.



Isıtma Bölgeleri için Tam Kontrol

Kablolu RC21.11, ısıtma ve boiler için ayrı haftalık programlama, ortam ve dış hava sensörüne göre modülasyonlu çalışma, radyatör veya yerden ısıtmaya göre çalıştırma, kazan güç seviyesi ayarları ile tam kontrol sağlayan bir uzaktan kumandadır.



Çoklu Bölge Yönetimi

Opsiyonel MLC 30 Çoklu Bölge Modülü aksesuarı ile 4 adet direkt ısıtma devresi ve boiler veya 1 adet düşük sıcaklık bölgesi, bir yüksek sıcaklık bölgesi, bir boiler ve bir havuz devresi kontrol edilebilir.



Dahili Modül ile Kaskad Panelsiz Çalışma

Kazan kontrol panelinde bulunan dahili Kaskad modülü, ek bir cihaza ihtiyaç duymadan, kazanlar arasında kolay bağlantı ve haberleşme imkanı sunar. Böylelikle her kazan master ya da slave olarak kullanılabilir.



Akıllı Soket Sistem ile Pratik Montaj

Dahili kaskad modülü ve akıllı fiş sistemi ile 14 kazana kadar basit ve hızlı kaskad kurulumu. Bara sistemi sayesinde slave kazanları açmadan kaskad kurulumu tamamlanabilir.

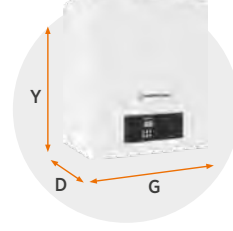

Kompakt Boyutlar ile Daha Küçük Hacimlere Montaj

(G: 612 x D: 495/530/605/680 x Y: 800 mm)

Kompakt boyutları sayesinde yan yana mesafe bırakmadan montaj edilebilir. Daha küçük hacimlere kolay montaj uygulaması sağlar.



Dahili Klape Sistemi

Kaskad sistem baca tesisatında harici klape ihtiyacını ortadan kaldıran Dahili Klape Sistemi sayesinde kolay kurulum ve düşük maliyet sağlar.

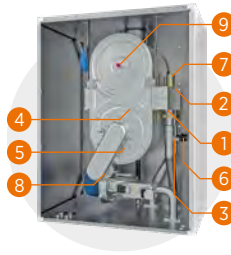

Üstün Emniyet ve Kontrol Sistemi ile Güvenli Kullanım

1. Kalorifer Gidiş NTC Sensörü
2. Kalorifer Dönüş NTC Sensörü
3. Limit Termostat
4. Eşanjör Kapağı Yüzey Tipi Limit Termostat
5. İyonizasyon Elektrodu
6. Tesisat Su Basınç Sensörü
7. Otomatik Hava Atma Purjörü
8. Dahili Baca Klapesi
9. Baca Gazı Sıcaklık Sensörü



Hermetik Baca Bağlantısı

Hermetik kazan tasarımı ve Ø100/150 mm eş merkezli baca bağlantısı sayesinde; Her kazan kendi baca setleri ile kullanılabilir Çatı katlarında kurulacak kaskad sistemlerinde paslanmaz çelik bacaya ihtiyaç duymadan bağımsız hermetik kurulum yapılabilir.

Kontrol Paneli



Kazan Boyutları ve Bağlantıları

Kompakt boyutları sayesinde yan yana mesafe bırakmadan montaj edilebilir. Daha küçük hacimlere kolay montaj uygulaması sağlar.

Viwa S 90-150 Üst Görünüm Ölçüleri

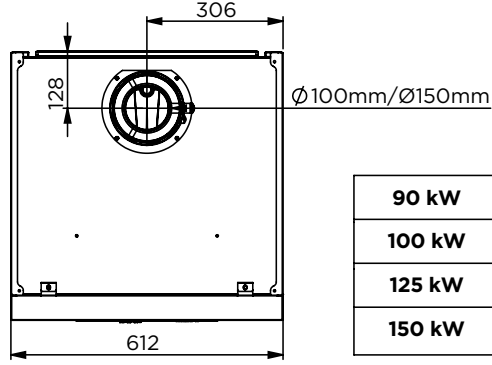

	A	B
90 kW	250 mm	495 mm
100 kW	285 mm	530 mm
125 kW	360 mm	605 mm
150 kW	431 mm	676 mm

Viwa S 90-125 Altın ve Yandan Görünüm Ölçüleri

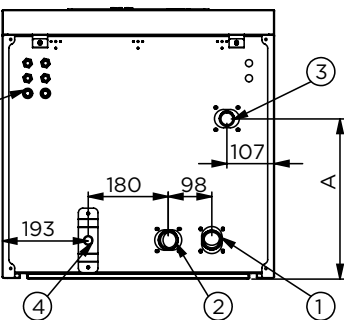
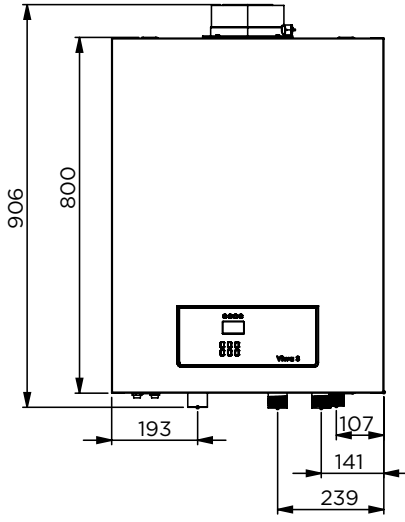
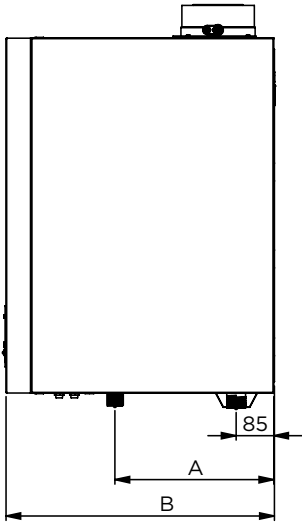

1. Kazan Gidiş Hattı 1 1/4" (DN 32)
2. Kazan Dönüş Hattı 1 1/4" (DN 32)
3. Gaz Giriş Hattı 1" (DN 25)
4. Yoğuşma Suyu Tahliye Hattı Ø24 mm
5. Kablo Çıkışları

Viwa S 150 Altın ve Yandan Görünüm Ölçüleri

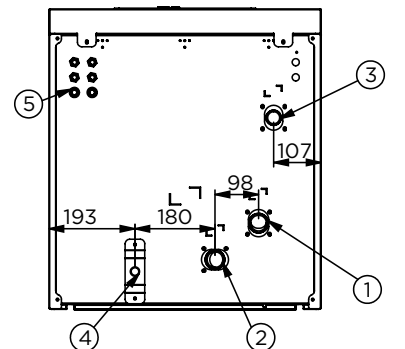
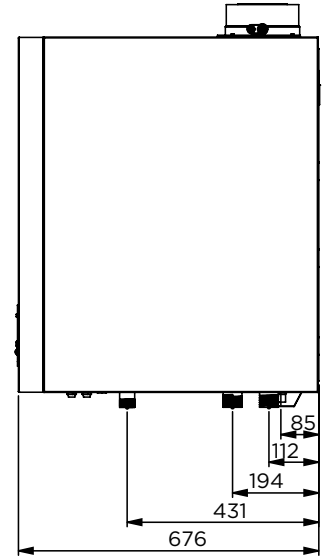





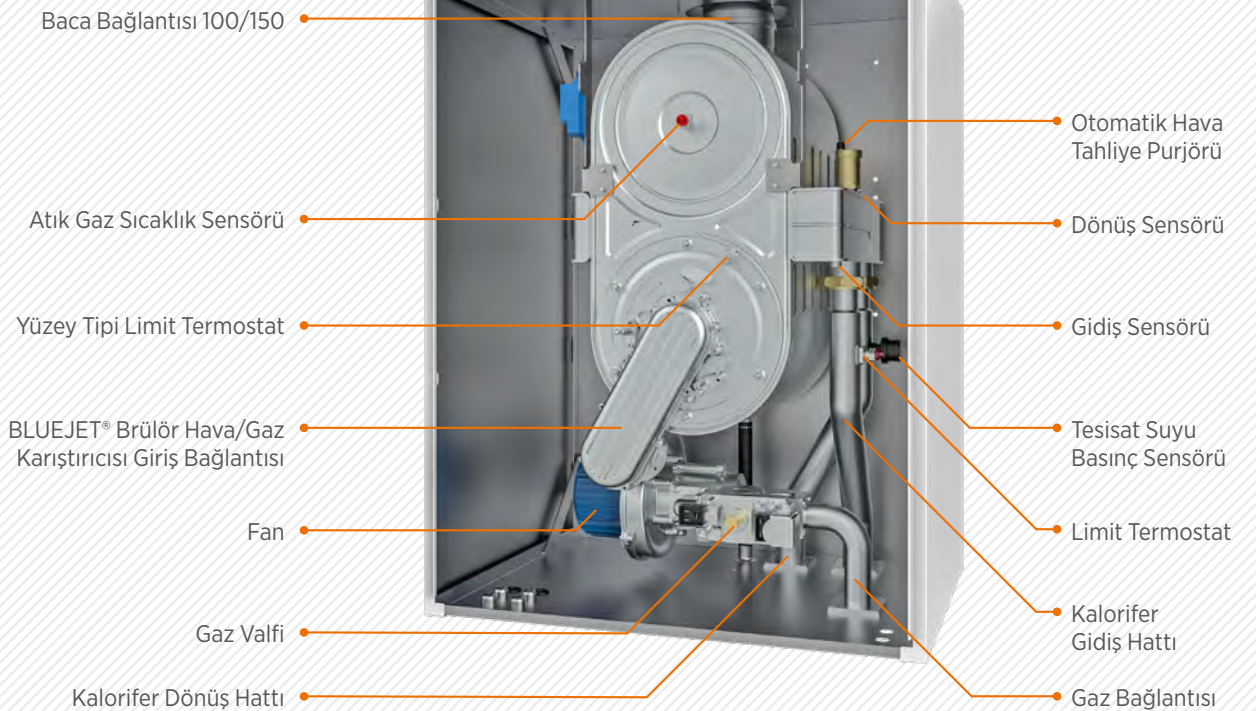
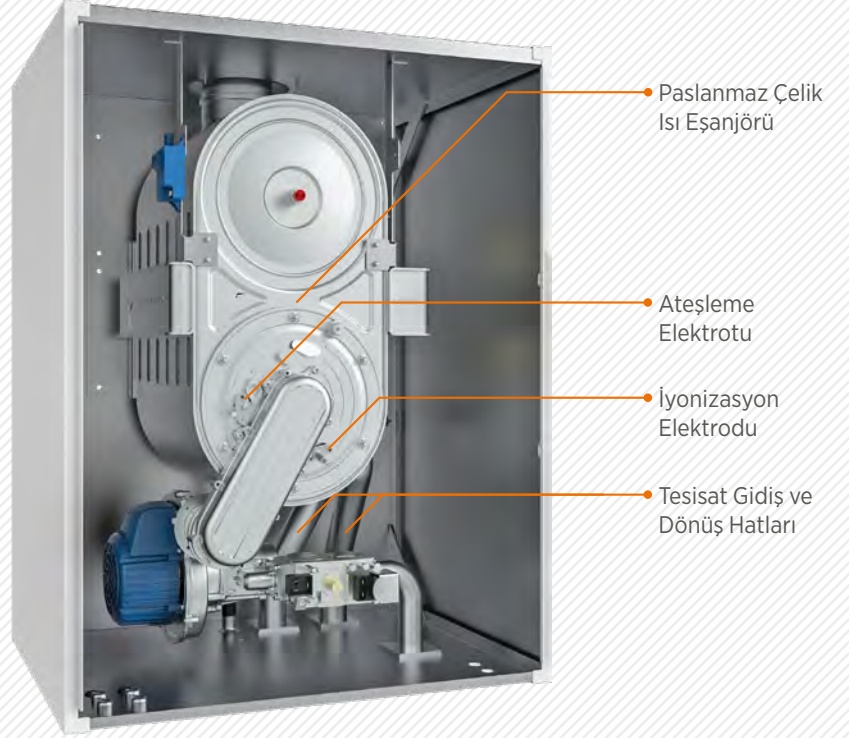

Komponentler

Paslanmaz Çelik Monoblok Isı Eşanjörü ile Uzun Ömürlü ve Yüksek Verimli Kullanım



Kaskad Sistem İçin Kontrol Aksesuarları

Aksesuar Kodu	Aksesuar Adı	Açıklama	Uyumlu Ürün	Ürün Görünümü
15311660600001	WDHS-01 Dış Hava Sensörü	Dış hava sıcaklığına göre kazanın regülasyon yapmasını sağlayan sensör.	Viwa S 90-150 Viwa 50-150	
15311660600045	RC 21.11 Timer Oda Termostatu	Kalorifer ve boiler devresine haftalık / günlük program yapmayı sağlayan termostat veya sadece program saati olarak kullanılabilen ünite.	Viwa S 90-150 Viwa 50-150	
15311660600049	QAZ 36 Daldırma Tip Boyler Sensörü	Boyer sıcaklığını ölçmek ve kazana bildirmek için kullanılacak daldırma tip sensördür.	Viwa S 90-150 Viwa 50-150	
15311660600050	QAD 36 Yüzey Tip Sistem Gidiş Sensörü	Denge kabı çıkışında boru üzerine bağlantı için kelepçe tipi sensör. Çift bölge sistemlerde ikinci bölgenin gidiş suyu sıcaklığını ölçmek için kullanılır.	Viwa S 90-150 Viwa 50-150	
15311660600053	MST80 Ayarlı Yüzey Termostatu	Isıtma bölgesi / zonu için boru kelepçe tip ayarlı termostat	Viwa S 90-150 Viwa 50-150	
15311660600047	MLC 30 Çoklu Bölge Modülü	Viwa 90, Viwa S 90, Viwa S 100, Viwa 115, Viwa 125, Viwa S 125 ve Viwa 150 kazanların Düşük Sıcaklık / Yerden Isıtma Bölgesini (karışım vanalı devreyi) kontrol eden veya 4 farklı yüksek sıcaklık bölgesinin (radyatör, Fan Coil vb.) yönetilmesini sağlayan kontrol ünitesi.	Viwa S 90-150 Viwa 50-150	

Pompa Seti Aksesuarları (Opsiyonel)

Viwa S ve Viwa Kazanlar İçin Opsiyonel Pompa Setleri

Ürün Kodu	Ürün Adı	Açıklama	Ürün Görüntüsü
15211003000002	WH-90/125 YP HF 25/7 Pompa Seti	Viwa S 90, Viwa S 100, Viwa S 125, Viwa 90, Viwa 115 ve Viwa 125 kazanlar için kullanılacak WH-90/125 YP HF 25/7 pompa setidir, modülasyonlu pompa, 2 adet rakor, çek valf ve conta seti.	 360 mm
15211003000003	WH-150 YP HF 25/10 Pompa Seti	Viwa S 150 ve Viwa 150, kazan modelleri için kullanılacak WH-150 YP HF 25/10 pompa setidir, modülasyonlu pompa, 2 adet rakor, çek valf ve conta seti.	 343 mm

WH-90/125 YP HF 25/7 Pompa Seti

- 1- 11/2" TESNIT® Conta
- 2- Pompa Rekoru 11/2" -1/4"
- 3- 11/4" Çek Valf
- 4- 1"-11/4" Pompa Redüksiyonu
- 5- 1" Nipel
- 6- Pompa Rekoru 1" 11/2"
- 7- Pompa

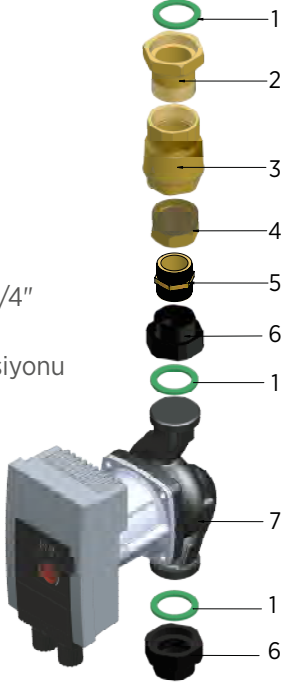

WH-150 YP HF 25/10 Pompa Seti

- 1- 11/2" TESNIT® Conta
- 2- Pompa Rekoru 11/2" - 11/4"
- 3- 11/4" Çek Valf
- 4- 11/4" Nipel
- 5- Pompa Rekoru 11/4" - 2"
- 6- 2" TESNIT® Conta
- 7- Pompa

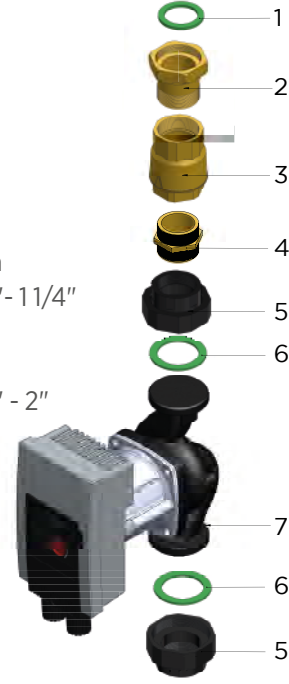

Pompa Debi/Basınç Grafikleri

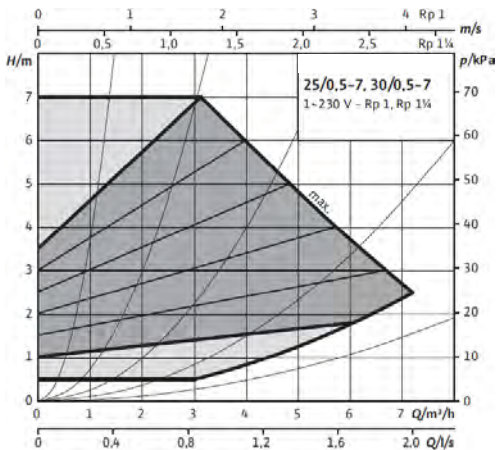

Viwa S 90, Viwa S 100, Viwa S 125, Viwa 90, Viwa 115 ve Viwa 125 kazan modelleri için dönüş hattında kazan pompası olarak kullanılacak WH-90/125 YP HF 25/7 Pompa Seti pompa Debi/Basınç grafiği

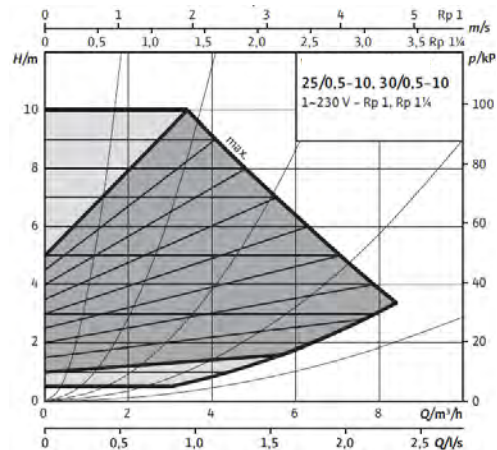

Viwa S 150 ve Viwa 150 kazan modeli için dönüş hattında kazan pompası olarak kullanılacak WH-150 YP HF 25/10 Pompa Seti pompa Debi/Basınç grafiği

Viwa S ve Viwa Kazanlar İçin Opsiyonel Pompa Setleri

Kazan Pompası Seçim Tablosu			
Ürün Kodu	Ürün Adı	Açıklama	Pompa Seti
15211003000012	WH-90/115 UPML 25-105Auto130 Pompa Seti	Viwa S 90, Viwa S 100, Viwa 90 ve Viwa 115 kazan modelleri için dönüş hattında kazan pompası olarak kullanılacak WH-90/115 UPML 25-105 Auto130 pompa setidir, modülasyonlu pompa, 2 adet rakor, çek valf ve conta setinden oluşur.	 292 mm
15211003000013	WH-125 UPMXL 25-125 Auto130 Pompa Seti	Viwa S 125 ve Viwa 125 kazan modeli için dönüş hattında kazan pompası olarak kullanılacak WH-125 UPMXL 25-125 Auto130 Pompa Setidir, modülasyonlu pompa, 2 adet rakor, çek valf ve conta setinden oluşur.	 292 mm
15211003000014	WH-150 UPMXXL 25-120 Auto180 Pompa Seti	Viwa S 150 ve Viwa 150 kazan modeli için dönüş hattında kazan pompası olarak kullanılacak WH-150 UPMXXL 25-120 Auto180 Pompa Setidir, modülasyonlu pompa, 2 adet rakor, çek valf ve conta setinden oluşur.	 342 mm

Parça No	Resim No	Parça Adı	Adet	Malzeme
1	15011019000076	1 1/2" Tesnit Contası	3	Tesnit BA 203
2	15011019000081	1 1/2" 1/4" Pompa Rekoru	1	Pirinç
3	15011007000002	1 1/4" Çek Valf	1	Pirinç
4	15011019000128	1"- 11-4" Pompa Redüksiyonu	1	Pirinç
5	15011019000079	1" Nipel	1	Pirinç
6	15011019000077	1" 11/2 Pompa Rekoru	2	GG25 Döküm
7	15011010000024	Viwa 150 Pump	1	UPMXXL 25-120 Auto 180
7	15011010000023	Viwa 125 Pump	1	WH-125 UPMXL 25-125 Auto 130
7	15011010000022	Viwa 90-115 Pump	1	WH-150 UPMXXL 25-105 Auto 130

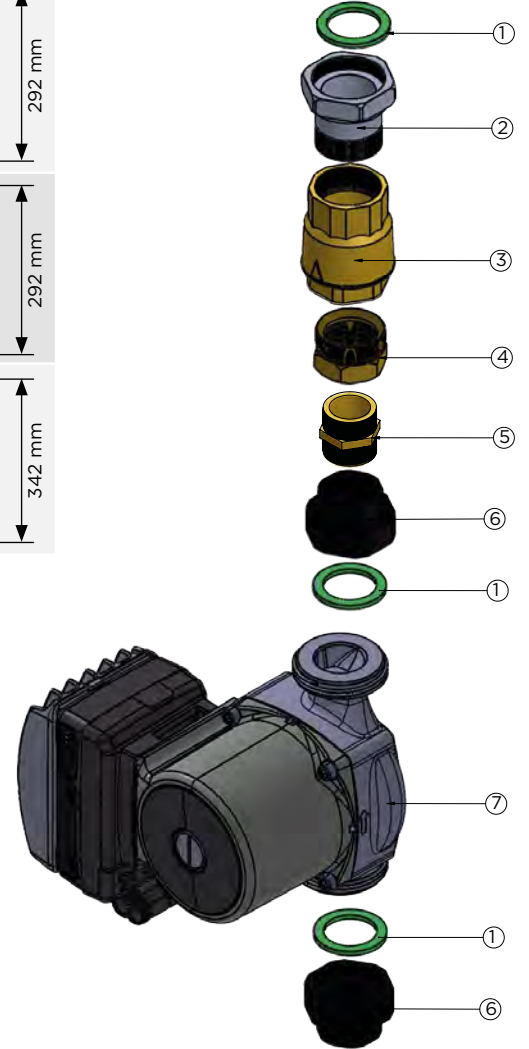

Kontrol Kutusu
Konumu

Teknik Veriler			
Sistem basıncı	Maks. 1.0 MPa (10 bar)	Koruma sınıfı	IPX2D
Minimum giriş basıncı	0.01 MPa (0.10 bar) at 95 °C sıvı sıcaklığı	Yalıtım Sınıfı	H
sıvı sıcaklığı	-10 °C to +95 °C (TF 95)	Ekipman sınıfı	I
Motor koruma	Aşırı yük koruması	Onay ve işaretleme	VDE. CE

Kazan Pompa Seti Pompalarının Debi ve Güç Grafikleri

Viwa S 90, Viwa S 100, Viwa 90 ve Viwa 115 Kazan Pompa Seti

WH-90/115 UPML 25-105 Auto130

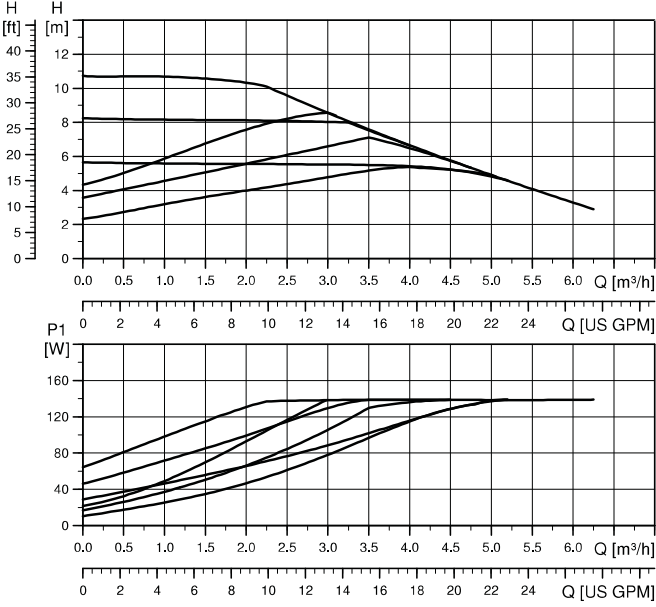

Elektriksel Veriler, 1 x 230 V, 50/60 Hz

Hız	P ₁ [W]	I _{V1} [A]
Min.	12	0.1
Max.	140	1.1

Viwa S 125 ve Viwa 125 Kazan Pompa Seti

WH-125 UPMXL 25-125 Auto130

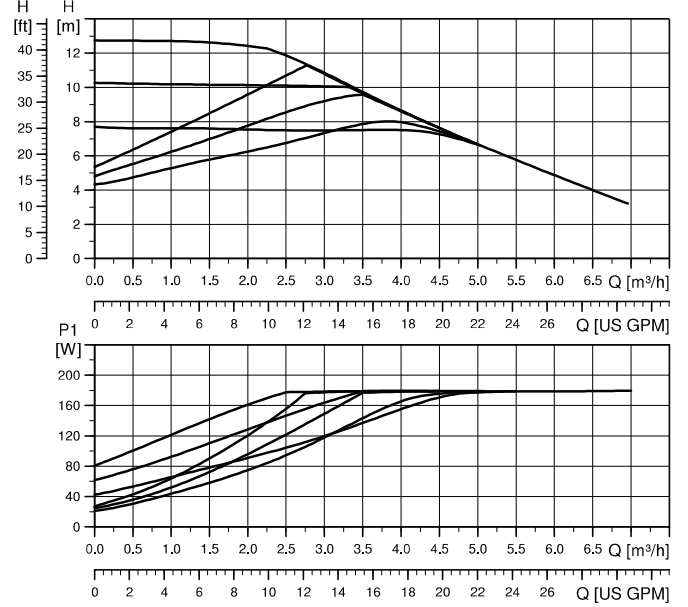

Elektriksel Veriler, 1 x 230 V, 50/60 Hz

Hız	P ₁ [W]	I _{V1} [A]
Min.	20	0.2
Max.	180	1.4

Viwa S 150 ve Viwa 150 Kazan Pompa Seti

WH-150 UPMXXL 25-120 Auto180

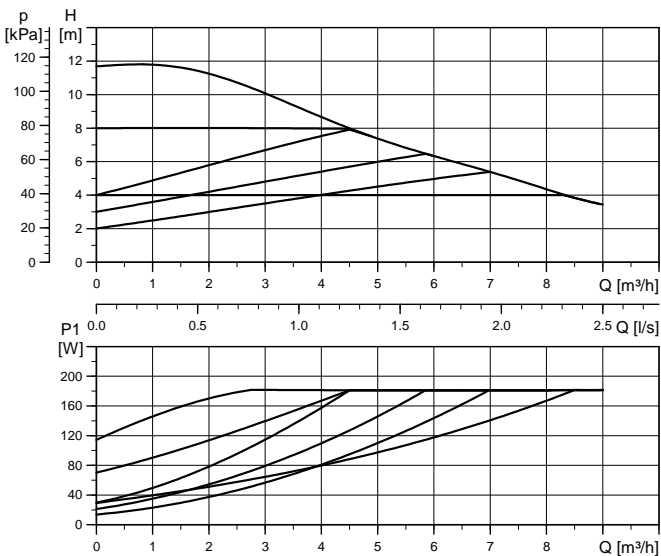

Elektriksel Veriler, 1 x 230 V, 50/60 Hz

Hız	P ₁ [W]	I _{V1} [A]
Min.	18	0.1
Max.	180	0.4

Viwa S ve Viwa Kazanlar için Opsiyonel Pompa Setleri

Kazan Pompası Seçim Tablosu			
Ürün Kodu	Ürün Adı	Açıklama	Pompa Seti
15211003000015	WH-50/115 RGN 25/8 FX Pompa Seti	Viwa S 90, Viwa S 100, Viwa 50, Viwa 65, Viwa 90, Viwa 115 kazan modelleri için dönüş hattında kazan pompası olarak kullanılacak WH-50/115 RGN 25/8 FX Pompa Setidir, modülasyonlu pompa, 2 adet rakor, çek valf ve conta setinden oluşur.	 342 mm
15211003000016	WH-125/150 RGN 32/10 FX Pompa Seti	Viwa S 125, Viwa S 150, Viwa 125, Viwa 150 kazan modelleri için dönüş hattında kazan pompası olarak kullanılacak WH-125/150 RGN 32/10 FX pompa setidir, modülasyonlu pompa, 2 adet rakor, çek valf ve conta setinden oluşur.	

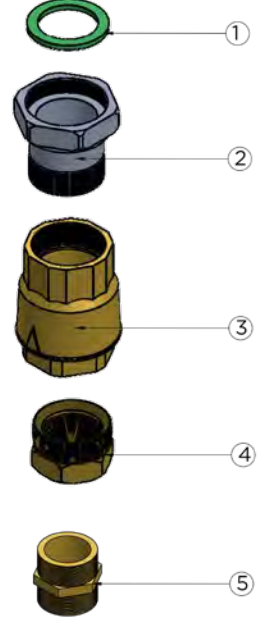

Parça No	Resim No	Parça Adı	Adet	Malzeme
1	15011019000076	1 1/2" Tesnit Conta	3	Tesnit BA 203
2	15011019000081	1 1/2" 1/4" Pompa Rekoru	1	Pirinç
3	15011007000002	1 1/4" Çek Valf	1	Pirinç
4	15011019000128	1"- 11-4" Pompa Redüksiyonu	1	Pirinç
5	15011019000079	1" Nipel	1	Pirinç
6	15011010000026	Viwa 125-150 Pompa	1	RGN 32/10 FX
6	15011010000025	Viwa 50-65-90-100-115 Pompa	1	RGN 25/8 FX

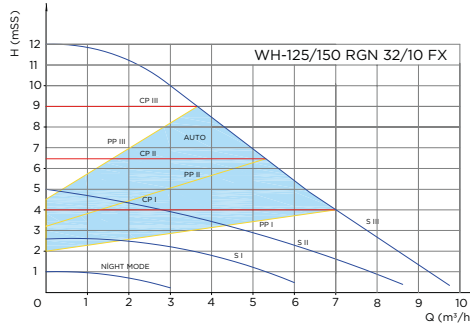
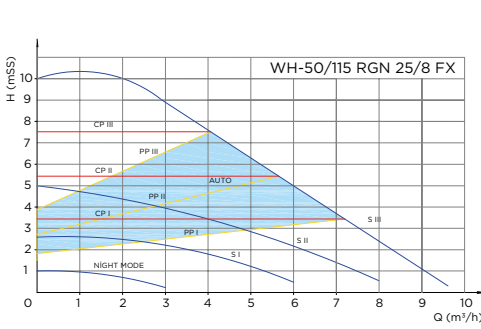

Elektriksel Veriler, 1 x 230 V, 50/60 Hz

Pompa Modeli	[W]	Bağlantı
WH-50/115 RGN 25/8 FX	120	1 1/2"
WH-125/150 RGN 32/10 FX	180	2"

Nötralizasyon Tankı Aksesuarları

Nötralizasyon tankları, yoğunlaşmış kazanlarda oluşan asidik yoğunlaşma suyunu çevreye ve kanalizasyon sistemine zarar vermeden pH 5,5-8,5 gibi daha nötr bir değere yükseltmek amacıyla kullanılmaktadır. Daha sonra Nötralize olmuş sıvı kanalizasyona gönderilebilir.

Ürün Kodu	Ürün Adı	Açıklama	Ürün Görüntüsü
15311660600079	Nötralizasyon Tankı, 250 kW, 30 L/h, 1"	250 kW'a kadar ısı kapasitesine sahip sistemler için kullanılabilir.	
15311660600080	Nötralizasyon Tankı, 450 kW, 55 L/h, 1"	450 kW'a kadar ısı kapasitesine sahip sistemler için kullanılabilir.	
15311660600081	Nötralizasyon Tankı, 850 kW, 100 L/h, 1"	850 kW'a kadar ısı kapasitesine sahip sistemler için kullanılabilir.	
15311660600082	Nötralizasyon Tankı, 1500 kW, 180 L/h, 1"	1500 kW'a kadar ısı kapasitesine sahip sistemler için kullanılabilir.	

Baca Aksesuarları

Baca aksesuarları birbirlerine sıkı geçme ile yöntemi ile monte edilebilir ve bu nedenle bağlantı için ek bir parçaya gerek yoktur.

Ürün Kodu	Ürün Adı	Açıklama	Ürün Görünümü
15311014000007	Ø 100/150 Yatay Baca Seti	Maksimum Baca Mesafeleri Lmax= 18 m (Viwa S 90) Lmax= 17 m (Viwa S 100) Lmax= 17 m (Viwa S 125) Lmax= 15 m (Viwa S 150)	
15311660600042	Ø 100/150 Uzatma Bacası L=500 mm	Yatay Baca Seti ve Dikey Baca Seti ile kullanılabilir.	
15311660600043	Ø 100/150 Uzatma Bacası L=1000 mm	Yatay Baca Seti ve Dikey Baca Seti ile kullanılabilir.	
15311660600044	Ø 100/150 Dirsek 90°	Yatay Baca Seti ve Dikey Baca Seti ile kullanılabilir. Her 90° dirsek kullanımı maksimum yatay/dikey mesafeden 340 cm azaltılmasını gerektirir.	
15311660600138	Ø 100/150 Dirsek 45°	Yatay Baca Seti ve Dikey Baca Seti ile kullanılabilir. Her 45° dirsek kullanımı maksimum yatay/dikey mesafeden 200 cm azaltılmasını gerektirir.	
15311660600142	Ø100/150 Yoğuşma Suyu Tahliye Adaptörü	Tüm dikey baca bağlantılarında bacadan gelebilecek yoğuşma veya yağmur suyunu kazana ulaşmadan tahliye etmek için kullanılır. Her kullanım, maksimum yatay/dikey mesafeden 100 cm'lik bir azaltma gerektirir.	
15311660600041	Ø 100/150 Dikey Baca Seti	Maksimum Baca Mesafeleri Lmax= 20 m (Viwa S 90) Lmax= 20 m (Viwa S 100) Lmax= 19 m (Viwa S 125) Lmax= 17 m (Viwa S 150)	
15311660600124	Düz Çatı Geçiş Aparatı	Düz çatılardan Dikey Baca Seti bacasının sızdırmaz biçimde geçişini sağlayan aparattır.	
15311660600125	Eğimli Çatı Geçiş Aparatı	Eğimli çatılardan Dikey Baca Seti bacasının sızdırmaz biçimde geçişini sağlayan aparattır.	

Örnek Kurulum Şeması

Tek Kazan Sistem Şeması

**Viwa S 90, Viwa S 100, Viwa S 125, Viwa S 150 Tek Kazan ile
1 Yüksek + 1 Düşük Sıcaklık Bölgesi + Boyler Sistem Şeması Örneği / Opsiyonel MLC30**

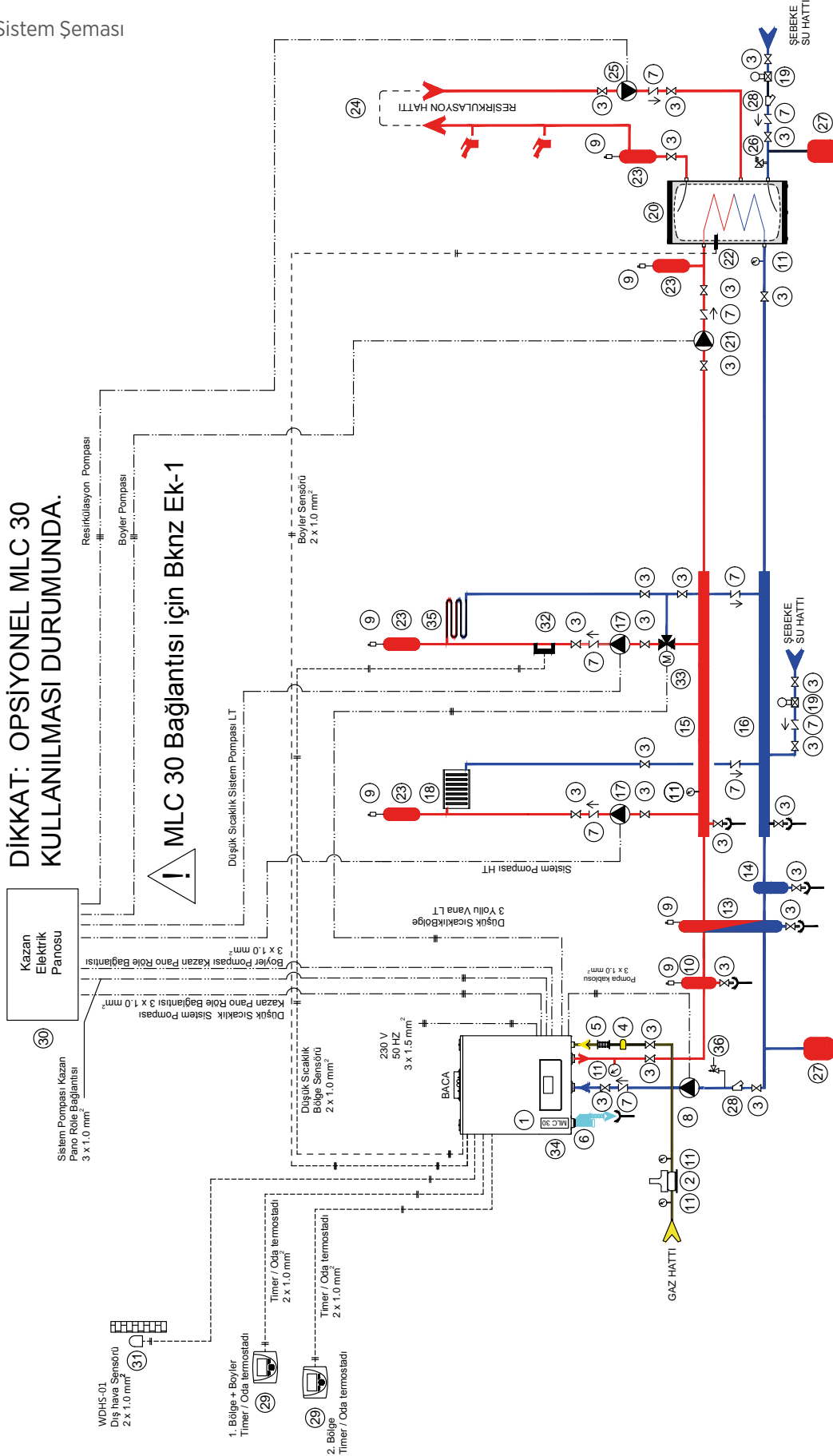

TESİSAT EKİPMANLARI

1. Kazan
2. Gaz Emniyet Selenoid Vanası
3. Küresel Vana
4. Gaz Filtresi
5. Titreşim Sönümleyici
6. Yoğuşma Suyu Sifon Hattı
7. Çek-Valf
8. Kazan (Dönüş) Pompası
9. Otomatik Hava Purjörü
10. Tortu-Pisilik-Hava Ayırıcı
11. Manometre
13. Denge Kabi
14. Tortu-Pisilik Ayırıcı
15. Isıtma Sistemi Gidiş Suyu Kolektörü
16. Isıtma Sistemi Dönüş Suyu Kolektörü
17. Isıtma Sistemi Pompası
18. Kazan (Dönüş) Pompası
19. Basınç Düşürücü
20. Boyler
21. Boyler Pompası
22. Boyler Sensörü
23. Hava Ayırıcı
24. Boyler Resirkülasyon Hattı
25. Resirkülasyon Pompası
26. Emniyet Ventili
27. Genleşme Tanki
28. Filtre
29. Timer / Oda Termostadı
30. Kazan Elektrik Panosu
31. Dış Hava Sensörü
32. Düşük Sıcaklık Bölge Sensörü
33. 3 Yollu Motorize Karışım Vanası
34. MLC 30
35. Düşük Sıcaklık Bölgesi
36. 6 Bar Emniyet Ventili

Örnek Kurulum Şeması

14 Kazana Kadar Kaskad Sistem Şeması

Viwa S 90, Viwa S 100, Viwa S 125, Viwa S 150 Kazanlar ile Kaskad Sistem ve 1 Yüksek + 1 Düşük Sıcaklık Bölgesi + Boyler Sistem Şema Örneği / Opsiyonel MLC30

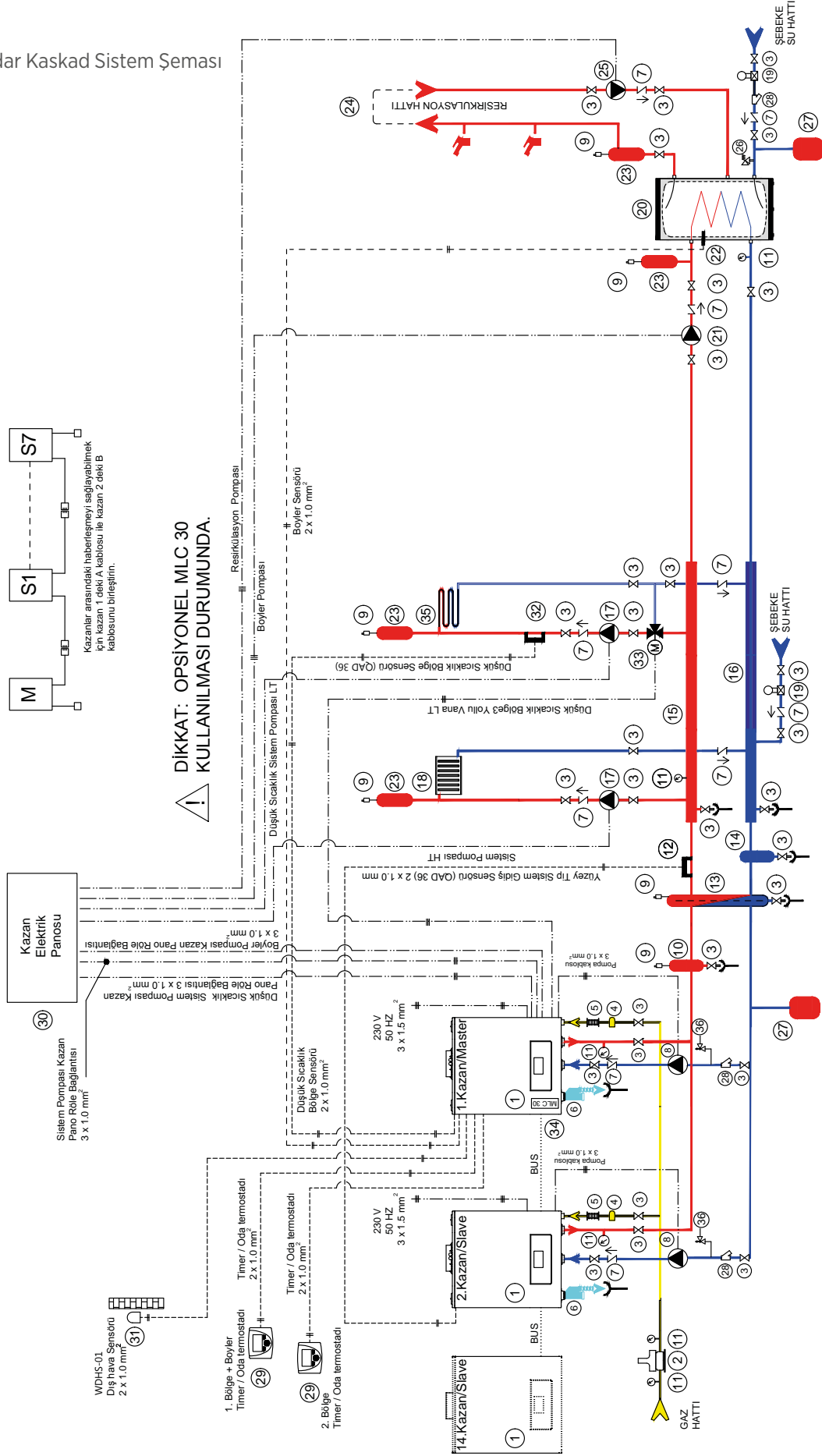

TESİSAT EKİPMANLARI

1. Kazan
2. Gaz Emniyet/Selenoid Vanası
3. Küresel Vana
4. Gaz Filtresi
5. Titreşim Sönümleyici
6. Yoğuşma Suyu Sifon Hattı
7. Çek-Valf
8. Kazan (Dönüş) Pompası
9. Otomatik Hava Puriförü
10. Tortu-Plisik-Hava Ayırıcı
11. Manometre
12. Yüzey Tip Gidis Sensörü (QAD 36) 2 x 1.0 mm
13. Denge Kabı
14. Tortu-Plisik Ayırıcı
15. Isıtma Sistemi Gidis Suyu Kolektörü
16. Isıtma Sistemi Dönüş Suyu Kolektörü
17. Isıtma Sistemi Pompası
18. Isıtma Sistemi
19. Basınç Düşürücü
20. Boyler
21. Boyler Pompası
22. Boyler Sensörü
23. Hava Ayırıcı
24. Boyler Resirkülasyon Hattı
25. Resirkülasyon Pompası
26. Emniyet Ventili
27. Genleşme Tankı
28. Filtre
29. Timer / Oda Termostatı
30. Kazan Elektrik Panosu
31. Dış Hava Sensörü
32. Düşük Sıcaklık Bölge Sensörü (QAD 36)
33. 3-Yollu Motorize Karışım Vanası
34. MLC 30
35. Düşük Sıcaklık Bölgesi 6 Bar Emniyet Valfi

Teknik Veriler

TEKNİK VERİLER	Birim	Viwa S 90		Viwa S 100		Viwa S 125		Viwa S 150	
Gaz Hattı		DG	LPG	DG	LPG	DG	LPG	DG	LPG
Gaz Tipi		G20	G30	G20	G30	G20	G30	G20	G30
Gaz Besleme Basıncı	mbar	20	37	20	37	20	37	20	37
Maksimum Gaz Tüketimi (DG/LPG)	m ³ /h	8.86	3.32	10.36	4.07	12.54	4.82	14.5	5.55
Minimum Gaz Tüketimi (DG/LPG)	m ³ /h	1.39	0.49	1.73	0.69	2.19	0.87	2.56	0.85
Premix Sistem		Pnömatik							
Modülasyon Oranı		1:6							
Isı Eşanjörü Malzemesi		Paslanmaz Çelik Eşanjör							
Verimlilik		G20	G30	G20	G30	G20	G30	G20	G30
(80/60 °C) Maksimum Isı Gücünde Verim	%	97.8	97.6	98.1	97.6	97.2	97.7	96.1	95.3
(50/30 °C) Maksimum Isı Gücünde Verim	%	107.1	107.0	106.0	105.2	107.1	106.2	105.1	104.6
Sezonsal Isıtma Enerjisi Verimliliği	%	Sınıf A							
Radyatör Devresi		G20	G30	G20	G30	G20	G30	G20	G30
Anma Isı Yükü (Qn) (Max./Min.)	kW	84/14		96/16		120/20		145/26	
Maksimum Isı Gücü (Pn) (80/60 °C)	kW	82.1	82.0	94.2	93.7	116.7	117.2	136.5	135.8
Minimum Isı Gücü (Pn) (80/60 °C)	kW	13.5	13.7	15.6	15.6	19.4	19.5	24.8	24.6
Maksimum Isı Gücü (Pn) (50/30 °C)	kW	90.0	89.8	101.8	101.0	128.6	127.5	148.3	146.7
Minimum Isı Gücü (Pn) (50/30 °C)	kW	15.0	15.5	17.0	17.7	21.5	22.1	26.8	26.2
Sıcaklık Ayar Aralığı (min/max) [Yüksek Sıcaklık (Radyatör) Devresi]	°C	25-80							
Sıcaklık Ayar Aralığı (min/max) Düşük Sıcaklık (Radyatör) Devresi]	°C	25-47							
Çalışma Basıncı (Maksimum)	bar	6							
Çalışma Basıncı (Minimum)	bar	0.8							
Sıcak Kullanım Suyu Devresi									
Sıcaklık Ayar Aralığı (min/max)	°C	20-65							
Elektrik Devresi									
Elektrik Besleme	V AC-50 Hz	230 V + %10; -%15							
Elektrik Tüketimi (Max./Min.)	Watt	95.45/21.95		121.99/24.67		158.87/21.75		310.4/32.95	
Koruma Endeksi	IP	IPX5D							
Atık Gaz Devresi		G20	G30	G20	G30	G20	G30	G20	G30
Atık Gaz Sıcaklığı (Maks./Min.) (80/60 °C)	°C	80.3/65.5	81.8/67.2	76.5/66.5	82.6/67.9	75.7/62.8	82.8/68.0	76.7/65.5	76.2/64.5
Atık Gaz Sıcaklığı (Maks./Min.) (50/30 °C)	°C	63/33.6	65.2/36.1	62.3/35.4	67.2/38.4	59.3/33.0	67.4/38.7	58.5/34.5	57/33.8
CO (Maks./Min.) (80/60 °C)	ppm	146.1/10.3	217/12.2	134.2/9.9	256.0/9.11	217.0/10.6	258.6/11.5	281.0/11.5	265.0/14.2
CO2 (Maks./Min.) (80/60 °C)	%	9.1/8.6	10.4/9.8	9.5/9.1	10.6/10.2	9.5/9.1	10.5/10.3	9.75/9.33	10.5/10.2
NOx	Sınıf	6							
NOx Ağırlığı (GCV)	mg/kWh	24.75/13.1		23.8/11.6		24.4/11.7		35.26/12.26	
Atık Gaz Kütleli Debisi (60/80°C - Qn) Nominal/Min	g/s	38.9/6.5	40.2/6.8	45.3/7.2	48.3/7.5	53.2/8.2	56.8/8.6	53.5/11.5	53.8/10.7
Genel									
Boyutlar (Yüksekli X Genişlik X Derinlik)	mm	800 x 612 x 495		800 x 612 x 530		800 x 612 x 605		800 x 612 x 680	
Ses Seviyesi	dB (A)	53		53		53		55	
Net Ağırlık	kg	50		60		72		85	
Ambalajlı Ağırlık	kg	65		75		90		103	
Tip		B ₂₃ , B _{23P} , C ₁₃ , C ₃₃ , C ₄₃ , C ₅₃ , C ₆₃ , C ₈₃							
Kategori		I _{2H} /I _{2E} /I _{3P} /I _{2B3P} (G20=20 mbar, G30=37 mbar)							

Broşürde verilen tüm bilgiler yapılan testler sonucunda elde edilmiştir. Verilerde önceden bilgi verilmeksizin değişiklik olabilir.

Warmhaus B2B Sipariş Sistemi



Warmhaus B2B Sipariş Sistemi sayesinde iş ortaklarımız;

- İstedikleri zaman ve istedikleri yerden sipariş verebilir
- Geçmiş siparişleri görüntüleyebilir
- Sevk adreslerini kaydedebilir
- Siparişlerini kayıtlı adreslerine yönlendirebilir
- Sanal POS üzerinden para transferi gerçekleştirebilir
- Cari hesaplarını anlık takip edebilir*
- Ürünler ile ilgili bilgilere, görsellere ve güncel kampanyalara ulaşabilirler

* Yalnızca yetkili ana bayiler için geçerlidir.

Warmhaus Servis Uygulaması

Warmhaus Servis uygulaması, yetkili servislerin müşteriler ile iletişimini kolaylaştırmaya ve hızlandırmaya yönelik bir uygulamadır.

Warmhaus Servis uygulaması ile servisler;

- Uygulamaya kullanıcı adı ve şifreleri ile giriş yapar
- Müşteri taleplerini anlık olarak takip eder
- Müşterinin telefon numarasını ve adresini görür

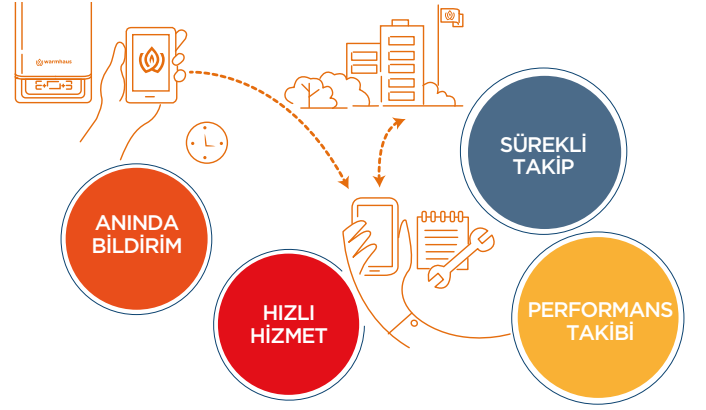

Warmhaus Satış Sonrası Hizmet



- Tüketicilerden gelen taleplere hızlı çözümler
- Yalnızca ürünlerimiz değil, verdiğimiz hizmet ve yedek parçalar da garanti kapsamında



Warmhaus Müşteri Memnuniyet Merkezi
7 gün 24 saat hizmetinizde!



0850 225 15 15



Yönetim Ofisi

Nidakule Ataşehir Kuzey
Barbaros Mah. Begonya Sok.
No: 3 K: 19 D: 170-175
34746, Ataşehir / İstanbul / Türkiye

T 0216 300 16 50

Fabrika

Taşpınar Mahallesi
TEKNOSAB 1. Cadde No: 12
16700, Karacabey / Bursa / Türkiye

T 0224 295 94 00

F 0224 411 23 77

İngiltere

Unit 7, St Martins Business Centre
St Martins Way, Bedford MK42 0LF, England

T +44 207 164 6233

F +44 207 000 1336

Warmhaus Müşteri
Memnuniyet Merkezi



0850 225 15 15
warmhaus.com